

Luminario LED tipo Wall-Pack para uso exterior y alumbrado perimetral de montaje a superficie mediante su bracket de anclaje extraíble para una instalación más fácil, para aplicaciones como áreas perimetrales e iluminación de fachada, entre otras. Cuenta con un diseño de fácil instalación y es libre de mantenimiento, lo que brinda una excelente eficiencia lumínica con una mayor resistencia contra los impactos gracias a su construcción robusta y protección contra la entrada de polvo y humedad. Además, ofrece una uniformidad de salida luminosa con un bajo brillo debido a su lente de policarbonato claro, y cuenta con un sistema de configuración de temperatura de color y potencia. Esto se traduce en un ahorro de hasta el 65% en comparación con tecnologías HID tradicionales.

Cat.:
Tipo:
Notas:
Fecha:



CARACTERÍSTICAS DEL PRODUCTO

- Cuerpo fabricado en aluminio fundido inyectado a presión con alta resistencia a los impactos nocivos.
- Cuerpo con acabado en color bronce oscuro, mediante un proceso de aplicación de pintura electrostática en polvo y sometido a un tratamiento especial para prolongar la durabilidad de la apariencia del producto.
- El luminario cuenta con una óptica de distribución abierta dirigida hacia el frente, mediante un lente de policarbonato en acabado difuso.
- El luminario está fabricado con un selector tipo switch ubicado en la parte lateral del luminario, permitiendo seleccionar la temperatura de color deseada entre 4000K (neutra), 5000K (blanca) o 6000K (fría), además de seleccionar la potencia requerida.
- El luminario se monta a superficie de forma estándar mediante el bracket de montaje extraíble, lo cual permite evitar abrir el luminario para la instalación.
- El luminario está habilitado para ser compatible con sistemas de control por fotocelda (se suministra por separado).

NOM RoHS CE



120-277 Voltaje	CONFIGURABLE LUMENES-WATTS	THD <20%	FACTOR DE POTENCIA >0.95	Atenuación 0-10V	3CCT	IRC >70
Ángulo de Haz ABIERTO	IP65	IK10	3 años de garantía Estándar	5 años de garantía Para proyectos registrados	ACABADO BRONCE OSCURO	

DIMENSIONES

SMALL

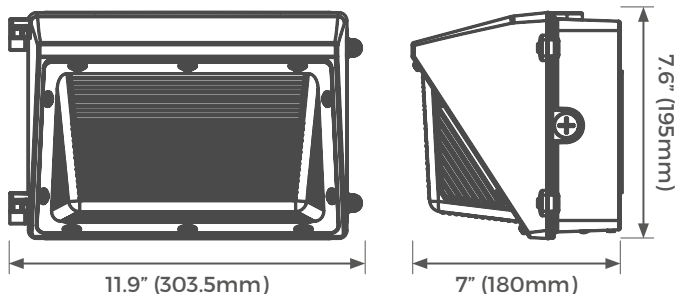

LARGE

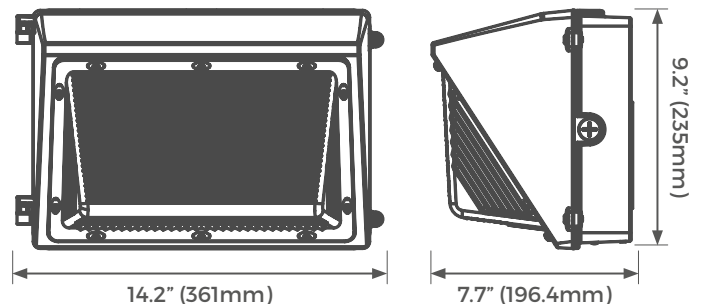

DISEÑO ESTRUCTURAL

LENTE DE ACRÍLICO PRISMÁTICO

MÓDULO LED

SELLO HERMÉTICO

CARCASA DE ALUMINIO

DRIVER

FOTOCELDA OPCIONAL

MODULO DE CONFIGURACIÓN
Potencia y Temperatura

PLACA DE MONTAJE

MONTAJE EN PARED

MONTAJE POR CONDUCTO

Interruptor de POTENCIA (POWER):
 Este modo le permite al luminario la posibilidad de alternar entre cuatro potencias según el luminario
Modelos Large:
 100W-80W-60W-40W
 70W-56W-42W-28W
Modelos Small:
 62W-50W-37W-25W
 45W-36W-27W-18W
 27W-22W-16W-11W

Interruptor de TEMPERATURA DE COLOR (TCC):
 Este modo le permite al luminario la posibilidad de alternar entre tres temperaturas de operación:
 4000K-5000K-6000K

ESPECIFICACIONES

MODELO	WATTS	VOLTAJE	LÚMENES	IRC	TEMPERATURA DE OPERACIÓN	ÓPTICA / DISTRIBUCIÓN	EFICACIA (Llm/W)	REEMPLAZO	PESO DE PRODUCTO	PIEZAS POR CAJA
LWPTBZ3M3K-MX	11W	120-277 V	1.400	>80	-40°C a 40°C	Abierta	127 lm/W	HID 80W	5.56Kg	1
	16W		2.200	>80	-40°C a 40°C	Abierta	138 lm/W	HID 100W		
	22W		2.800	>80	-40°C a 40°C	Abierta	127 lm/W	HID 150W		
	27W		3.500	>80	-40°C a 40°C	Abierta	130 lm/W	HID 200W		
LWPTBZ5M3K-MX	18W		2.500	>80	-40°C a 40°C	Abierta	139 lm/W	HID 100W	5.56Kg	1
	27W		3.500	>80	-40°C a 40°C	Abierta	130 lm/W	HID 200W		
	36W		4.400	>80	-40°C a 40°C	Abierta	122 lm/W	HID 200W		
	45W		5.500	>80	-40°C a 40°C	Abierta	122 lm/W	HID 400W		
LWPTBZ7M3K-MX	25W		3.700	>80	-40°C a 40°C	Abierta	148 lm/W	HID 200W	5.56Kg	1
	37W		5.200	>80	-40°C a 40°C	Abierta	141 lm/W	HID 200W		
	50W		6.600	>80	-40°C a 40°C	Abierta	132 lm/W	HID 400W		
	62W		7.800	>80	-40°C a 40°C	Abierta	126 lm/W	HID 400W		
LWPTBZ9M3K-MX	28W	4.200	>80	-40°C a 40°C	Abierta	150 lm/W	HID 200W	7.42Kg	1	
	42W	6.000	>80	-40°C a 40°C	Abierta	143 lm/W	HID 400W			
	56W	7.500	>80	-40°C a 40°C	Abierta	134 lm/W	HID 400W			
	70W	9.200	>80	-40°C a 40°C	Abierta	131 lm/W	HID 400W			
LWPTBZ12M3K-MX	40W	6.000	>80	-40°C a 40°C	Abierta	150 lm/W	HID 200W	7.42Kg	1	
	60W	8.600	>80	-40°C a 40°C	Abierta	143 lm/W	HID 400W			
	80W	10.200	>80	-40°C a 40°C	Abierta	128 lm/W	HID 400W			
	100W	12.500	>80	-40°C a 40°C	Abierta	125 lm/W	HID 400W			

Construcción:

- Cuerpo fabricado en perfil de aluminio de alta resistencia, tablilla led esta integrada al housing lo cual permite una correcta disipacion de calor mediante su housing para maximizar la vida del producto.

Acabado:

- Cuerpo con acabado en color bronce oscuro (RAL6014), mediante un proceso de aplicacion de pintura electrostática en polvo y sometido a un tratamiento especial para prolongar la durabilidad de la apariencia del producto.

Especificaciones eléctricas:

- Voltaje de operación: 120-277V (+/-10%) 50/60Hz, con driver atenuable de 0-10VDC integrado dentro del cuerpo del luminario, seleccionado mediante nuestros altos estándares de calidad y desempeño. Posee una eficacia lumínica de hasta 150 Llm/W, un factor de potencia mayor a 0.9 y un THD menor al 20%. Además, cuenta con un selector de potencia integrado en la parte lateral del luminario.

Montaje e instalación:

- Luminario con montaje estándar para muro mediante su bracket extraíble de anclaje. Este permite la instalación del luminario sin necesidad de abrir el housing y mantiene la hermeticidad del producto contra el ingreso de agua y polvo.

Certificados:

- Certificación NOM-003-SCFI-2014.
- Planta con certificación ISO 14000, ISO 9001 y BSI (British Standards Institution).
- Diseñado bajo los estándares de certificación: CE y RoHS.
- Cumple con métodos IEC 60529 para mediciones de índice IP (Ingress Protection) y de IEC 62262 para medición de IK (Impact Protection).

Garantía:

- Garantía estándar de 3 años.
- Opción de garantía extendida para proyectos registrados de 5 años (1).
- Para conocer la política general de garantía de Luceco, visita <https://www.luceco.com/mx/page/warranty>.
- Garantía de la batería de 3 años; la garantía extendida no aplica para este componente por parte del proveedor (3).

Vida estimada:

- Mantenimiento lumínico de acuerdo a los cálculos realizados con la herramienta ENERGY STAR TM-21 Calculator, tomando en cuenta el parámetro de Vida a L70@ 130,000 hrs. en base al reporte de la IESNA LM80-08 del módulo óptico LED.

Óptica y ángulos:

- El luminario cuenta con una óptica de distribución abierta dirigida hacia el frente, mediante un lente de policarbonato en acabado claro, con tratamiento especial resistente a rayos ultravioleta, lo cual ayuda a evitar el amarillamiento del lente.

Notas:

- (1) Para registro de sus proyectos, favor de contactar a su representante de ventas de Luceco para obtener su número de registro, el cual es obligatorio proporcionar para hacer válida la garantía extendida.
- (2) La marca del LED podría variar de acuerdo a las fechas de fabricación del producto.
- (3) La marca del driver podría variar de acuerdo a las fechas de fabricación del producto.

MANTENIMIENTO LUMÍNICO

TEMPERATURA AMBIENTE	MANTENIMIENTO LUMÍNICO TM-21	L70B10 TEÓRICO	CICLOS DE SWITCHEO
25°C	88%	>130,000	> 100,000

FACTOR MANTENIMIENTO LUMÍNICO

HORAS DE OPERACIÓN	FACTOR MANTENIMIENTO
25,000	0.94
50,000	0.87
70,000	0.83
100,000	0.76
120,000	0.72

TEMPERATURA AMBIENTE		MULTIPLICADOR DE LÚMENES
°C	°F	
0°C	32°F	1.04
5°C	41°F	1.04
15°C	50°F	1.02
25°C	77°F	1
35°C	95°F	0.98
40°C	104°F	0.97

MODELO	WATTS	CORRIENTE ELÉCTRICA (A)				
		120V	220V	240V	254V	277V
LWPTBZ3M3K-MX	11W	0.09	0.05	0.05	0.04	0.04
	16W	0.13	0.07	0.07	0.06	0.06
	22W	0.18	0.10	0.09	0.09	0.08
	27W	0.23	0.12	0.11	0.11	0.10
LWPTBZ5M3K-MX	18W	0.15	0.08	0.08	0.07	0.06
	27W	0.23	0.12	0.11	0.11	0.10
	36W	0.30	0.16	0.15	0.14	0.13
	45W	0.38	0.20	0.19	0.18	0.16
LWPTBZ7M3K-MX	25W	0.21	0.11	0.10	0.10	0.09
	37W	0.31	0.17	0.15	0.15	0.13
	50W	0.42	0.23	0.21	0.20	0.18
LWPTBZ9M3K-MX	62W	0.52	0.28	0.26	0.24	0.22
	28W	0.23	0.13	0.12	0.11	0.10
	42W	0.35	0.19	0.18	0.17	0.15
	56W	0.47	0.25	0.23	0.22	0.20
LWPTBZ12M3K-MX	70W	0.58	0.32	0.29	0.28	0.25
	40W	0.33	0.18	0.17	0.16	0.14
	60W	0.50	0.27	0.25	0.24	0.22
	80W	0.67	0.36	0.33	0.31	0.29
100W	0.83	0.45	0.42	0.39	0.36	

FOTOMETRÍAS

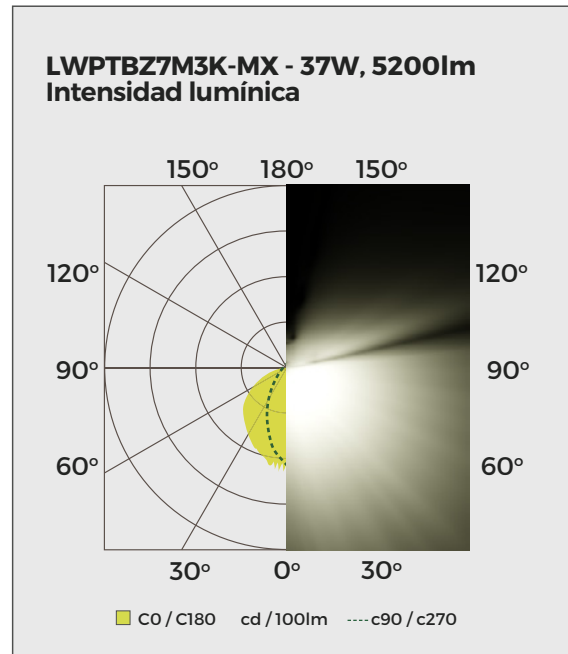
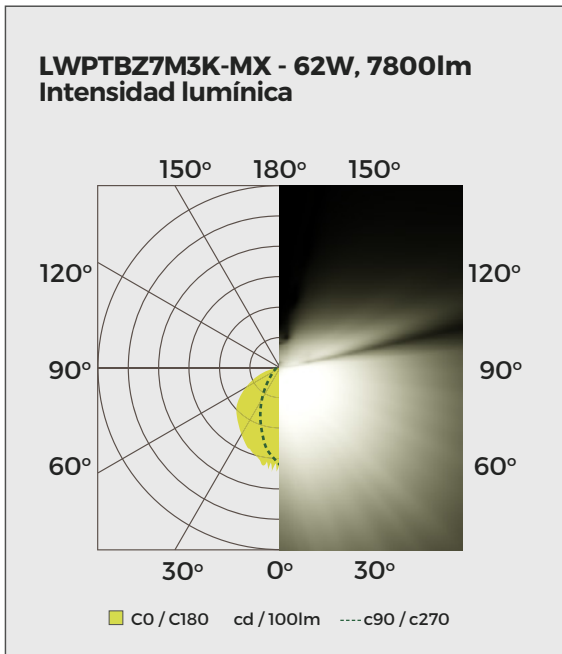
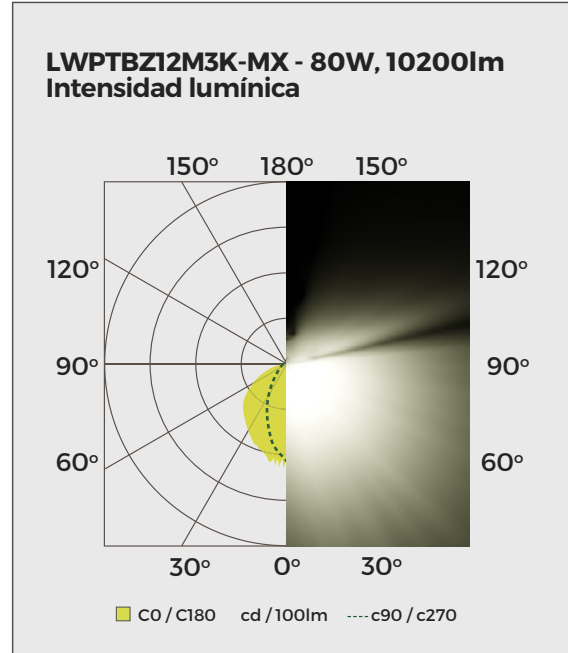
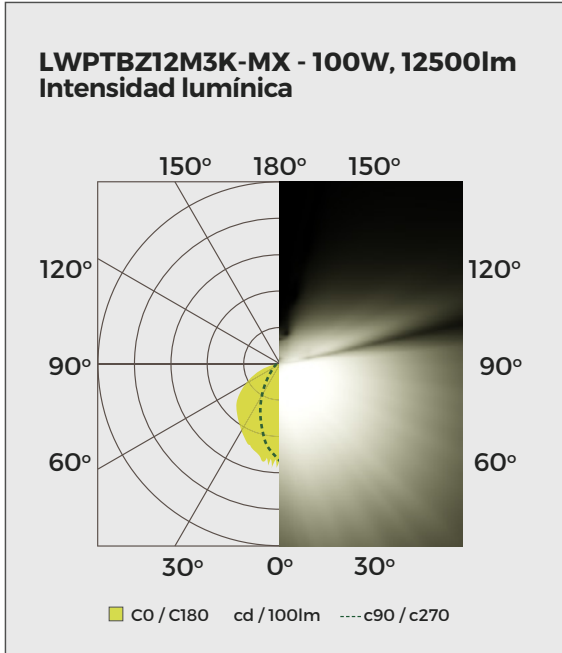

RECOMENDACIÓN DE USO

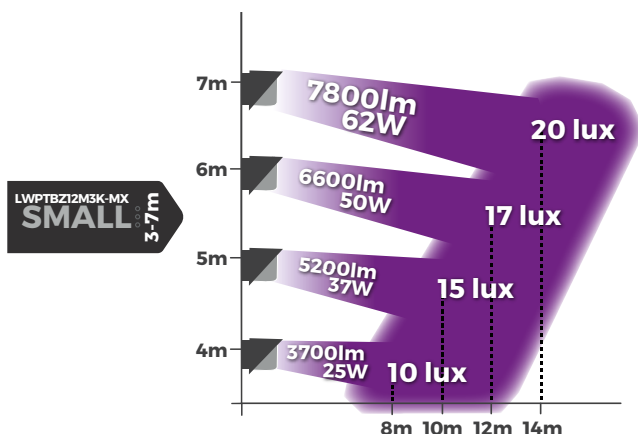
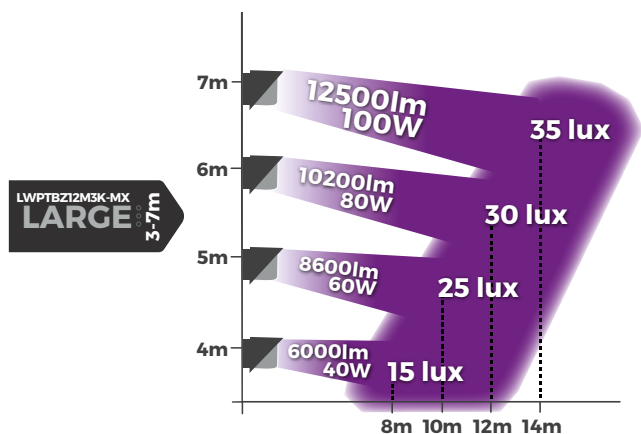

NOTA: Los valores indicados son sólo una guía rápida de uso, en caso de requerir una especificación profesional favor de contactarnos.

NOTA: Los valores indicados son sólo una guía rápida de uso, en caso de requerir una especificación profesional favor de contactarnos.

CONFIGURADOR DE MODELOS

SERIE DE MODELO	COLOR	POTENCIA	TEMPERATURA DE COLOR	MONTAJE	PAIS DE DISTRIBUCIÓN
LWPT	BZ	24M	3K	P	MX
LWPT = Wallpack Configurable	BZ= Bronce	3M= 11W / 16W / 22W / 27W 5M= 18W / 27W / 36W / 45W 7M= 25W / 37W / 50W / 62W 9M= 28W / 42W / 56W / 70W 12M= 40W / 60W / 80W / 100W	3K = 4000 / 5000 / 6000K	P = fotocelda incluida _ = sin fotocelda incluida	MX= México

ACCESORIOS



LWPTBZPH-US
 Fotocelda para WallPack
 Configurable, 120-277V.